

B731

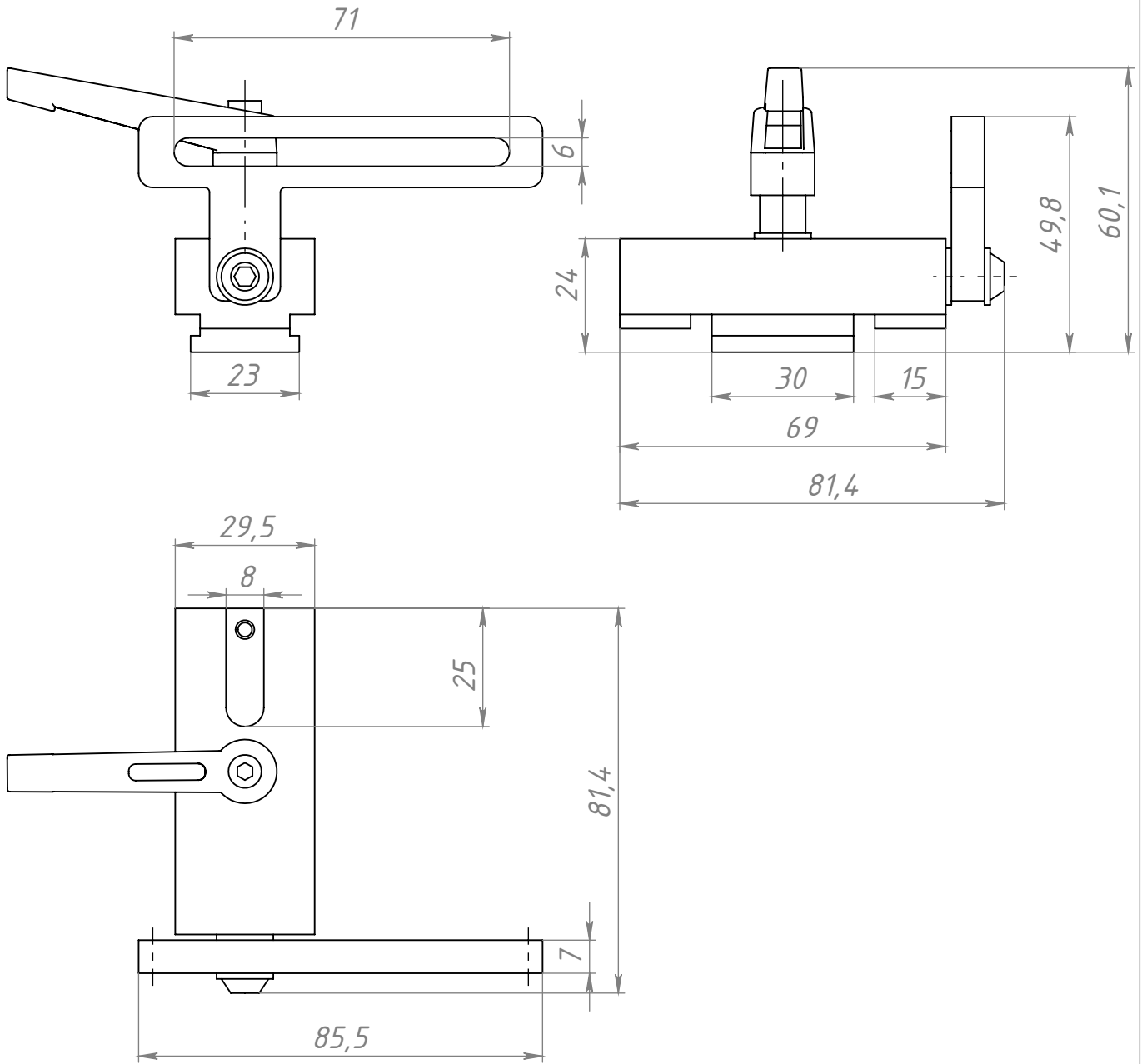

Перв. примен.

Справ. №

Подп. и дата

Инв. № дубл.

Взам. инв. №

Подп. и дата

Инв. № подл.

B731

Прижим(упор) для
T-track 45 серия

Изм.	Лист	№ докум.	Подп.	Дата
Разраб.		Хнычкин М.		
Пров.		Терёхин С.		
Т. контр.				
Н. контр.				
Утв.				

Лит.	Масса	Масштаб
	0.15	1:1
Лист		Листов 1



Шифр:

Копировал

Формат А4

Файл: B731 Прижим(упор) для T-track 30 серия