

B515

Перв. примен.

Справ. №

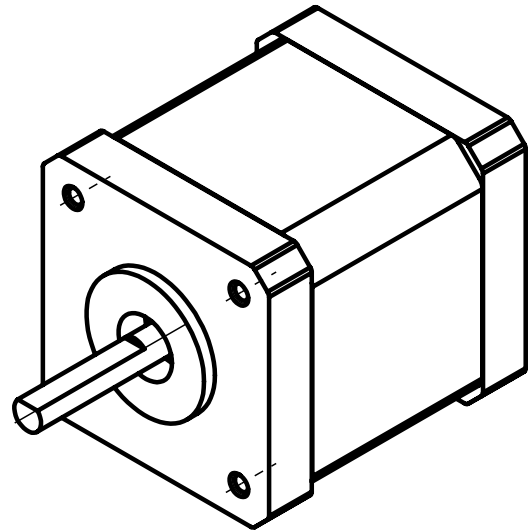
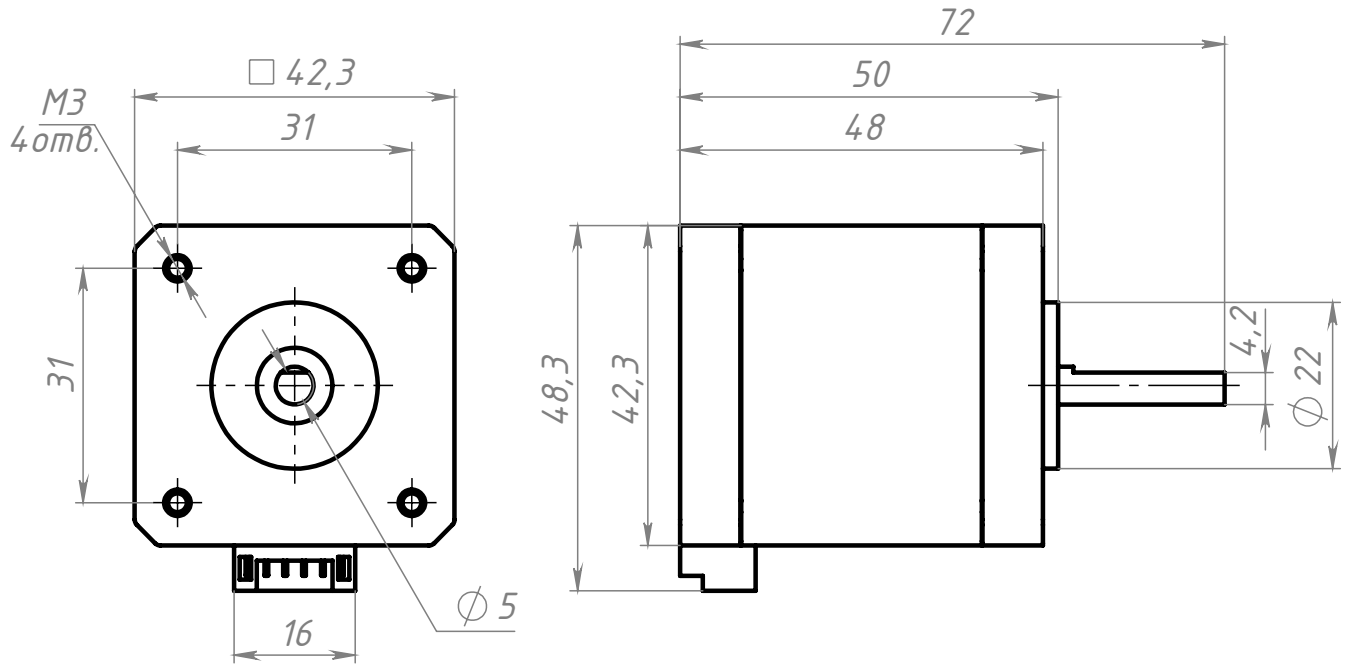

Подп. и дата

Инв. № дубл.

Взам. инв. №

Подп. и дата

Инв. № подл.

B515

Изм.	Лист	№ докум.	Подп.	Дата
Разраб.		Хнычкин М.		
Пров.		Хнычкин М.		
Т. контр.				
Н. контр.				
Утв.				

Шаговый двигатель Nema 17

Лит.	Масса	Масштаб
	0.66	1:1
Лист		Листов 1



Шифр:

Копировал

Формат А4

Файл: B515 Шаговый двигатель Nema 17