

B854

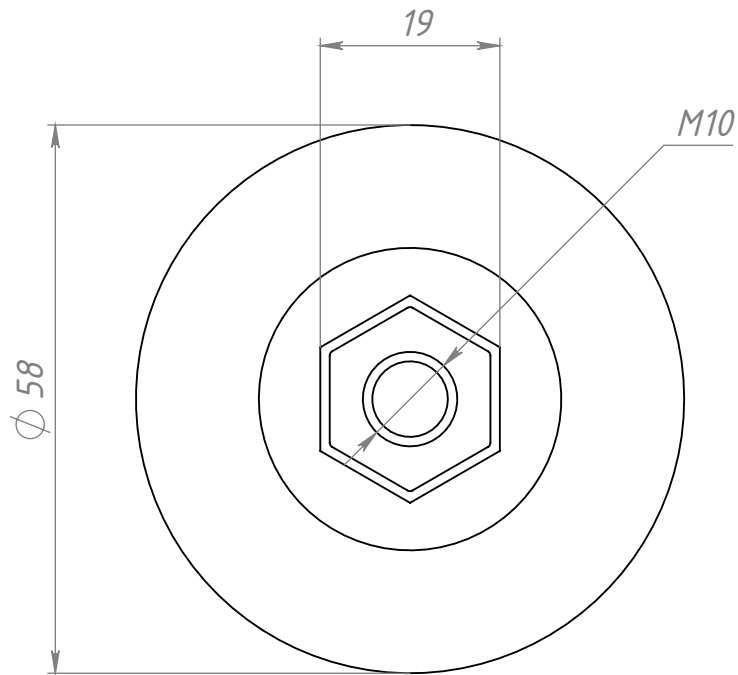
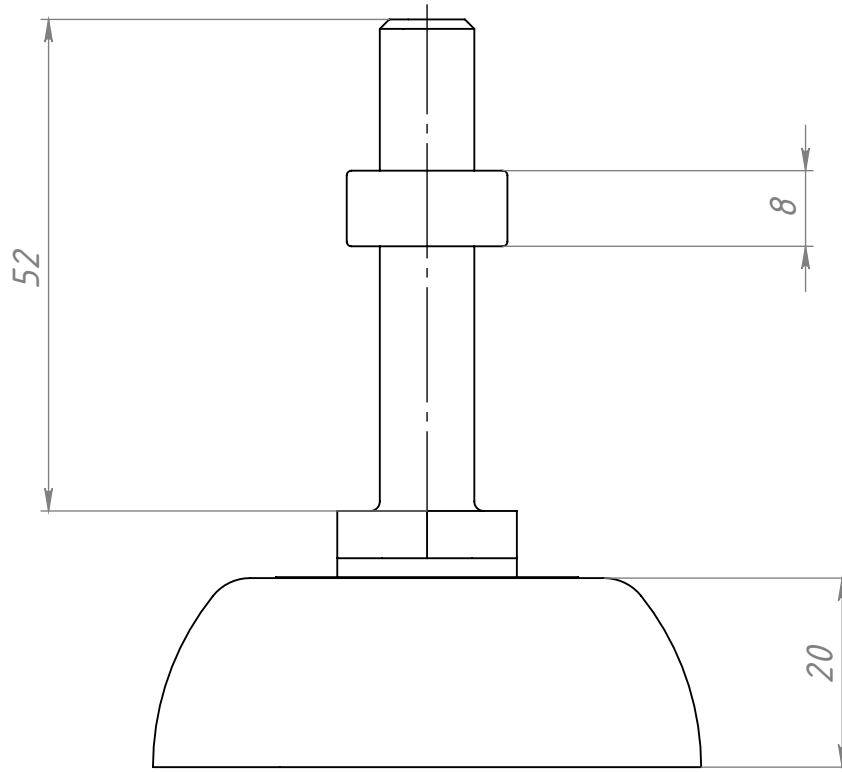

Перв. примен.

Справ. №

Подп. и дата

Инв. № дубл.

Взам. инв. №

Подп. и дата

Инв. № подл.

Изм.	Лист	№ докум.	Подп.	Дата
Разраб.		Хнычкин М.		
Пров.		Терёхин С.		
Т. контр.				
Н. контр.				
Утв.				

B854

Опора регулируемая
Ф58 М10х52

Лит.	Масса	Масштаб
	0.17	1.25:1
Лист	Листов 1	



Шифр:

Копировал

Формат А4

Файл: B854 Опора регулируемая Ф58 М10х52