

B934

Перв. примен.

Справ. №

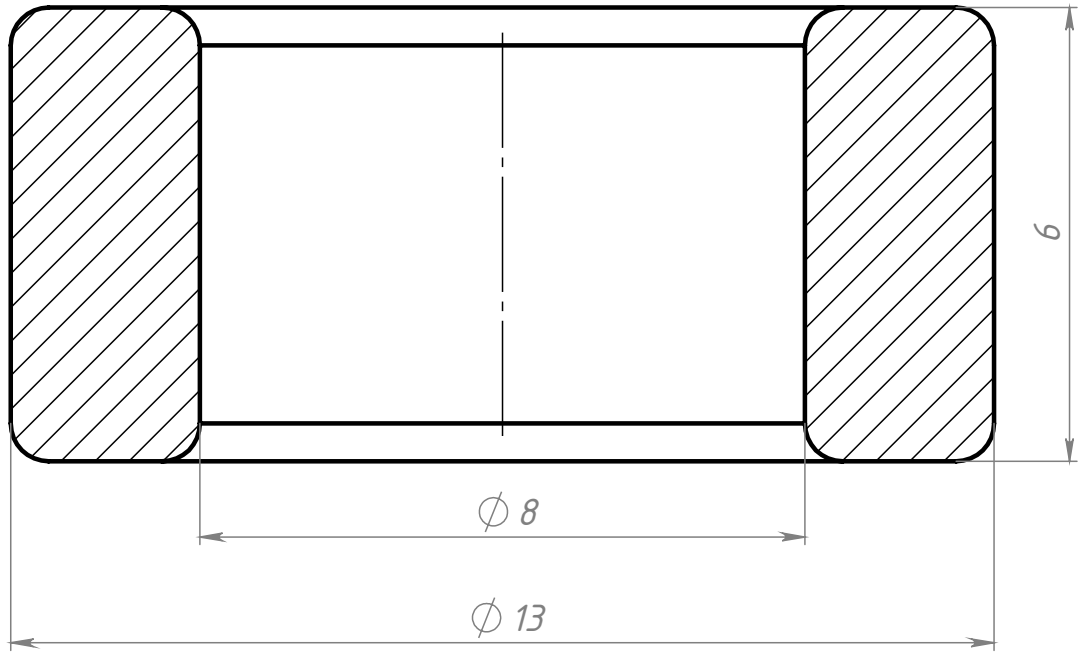

Подп. и дата

Инв. № дубл.

Взам. инв. №

Подп. и дата

Инв. № подл.

Изм.	Лист	№ докум.	Подп.	Дата
Разраб.		Хнычкин М.		
Пров.		Хнычкин М.		
Т. контр.				
Н. контр.				
Утв.				

B934

Дистанционная
втулка 8x6 мм

Алюминий

Лит.	Масса	Масштаб
	3.8 г	10:1

Лист	Листов
	1



Шифр:

Копировал

Формат А4

Файл: B934 Дистанционная втулка 8x6 мм